

ДАТЧИКИ ДВИЖЕНИЯ ИНФРАКРАСНЫЕ: ДД-024, ДД-024В

Инструкция по монтажу.

1 Назначение и область применения

1.1 Датчики движения инфракрасные ДД-024, ДД-024В товарного знака IEK® (далее – датчики) предназначены для эксплуатации в однофазных электрических сетях переменного тока напряжением 230 В частотой 50 Гц и по своим характеристикам соответствуют ГОСТ 30850.2.1.

1.2 Датчики предназначены для автоматического включения нагрузки при появлении движущихся объектов в зоне обнаружения датчика и выключения нагрузки с возможностью настройки времени отключения, уровня освещённости и чувствительности.

1.3 Основная область применения датчиков: управление освещением, электроприборами, устройствами сигнализации.

2 Технические параметры

2.1 Коммутация нагрузки выполняется электромеханическим реле.

2.2 Датчики имеют контрольный индикатор включения. Цвет свечения: при наличии питания – зелёный, при срабатывании датчика (включении нагрузки) – красный.

2.3 Основные технические параметры датчиков приведены в таблице 1. Диаграммы направленности датчиков при температуре от 0 до плюс 25 °С приведены на рисунках 1 и 2. Штриховой линией показаны диаграммы направленности при температуре от плюс 25 до плюс 40 °С.

2.4 Габаритные размеры датчиков приведены в мм, на рисунке 3.

3 Комплектность

В комплект поставки датчиков входят:

- датчик движения – 1 шт.;
- саморез 3,0x30 – 2 шт.;
- дюбель 5,0x25 – 2 шт.;
- полиэтиленовый пакет – 1 шт.;
- инструкция по монтажу. Паспорт – 1 экз.;
- упаковочная коробка – 1 шт.

Таблица 1

Параметры		Тип датчика	
		ДД-024	ДД-024В
Номинальное напряжение, В		230	
Номинальная частота, Гц		50	
Потребляемая мощность во включённом состоянии, Вт		1,0	
Максимальная мощность нагрузки для ламп накаливания, Вт		1200	
Максимальная мощность нагрузки для люминесцентных бесстартерных ламп, ВА		300	
Встроенные регуляторы	выдержки времени работы	min, с.	10±3
		max, мин.	7±2
	порога чувствительности к инфракрасному излучению объекта		+
	порога срабатывания в зависимости от уровня освещённости, лк		от 3 до дневного света
Дальность обнаружения объектов при минимальной регулировке чувствительности к инфракрасному излучению, м		3	6
Степень защиты по ГОСТ 14254		IP20	
Класс защиты от поражения электрическим током по ГОСТ 12.2.007.0		II	
Сечение подключаемых проводников, мм ²		0,75 ÷ 1,5	
Диапазон рабочих температур, °С		от минус 25 до плюс 45	
Тип климатического исполнения по ГОСТ 15150		УЗ	
Высота установки, м		2,2 ÷ 4	
Способ установки		на стене или потолке	
Срок службы, не менее, лет		7	



Рисунок 1 – ДД-024



Рисунок 2 – ДД-024В

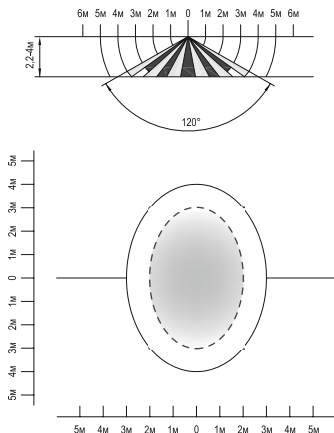

Рисунок 3 – Габаритные размеры

4 Требования безопасности

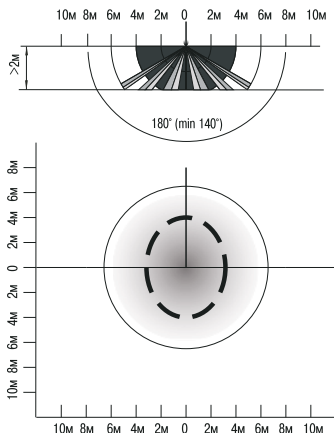
4.1 Работы, связанные с монтажом, устранением неисправностей, и чисткой датчиков осуществлять только при отключенном электропитании сети. Обязательно убедиться в отсутствии напряжения на месте работ с помощью указателя напряжения.

4.2 При установке необходимо располагать датчики вдали от химически активной среды, горючих и легко воспламеняющихся веществ.

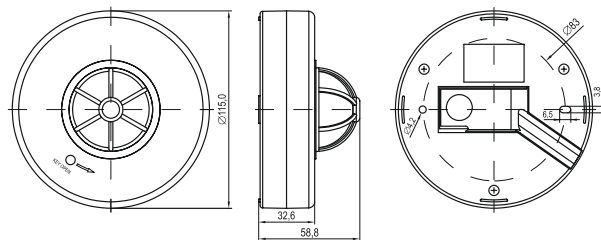
4.3 Эксплуатация датчиков должна производиться в соответствии с «Правилами технической эксплуатации электроустановок потребителей».

- 4.4 По истечении срока службы датчик необходимо утилизировать.
- 4.5 При обнаружении неисправности датчик необходимо утилизировать.

ВНИМАНИЕ! НЕСООТВЕТСТВИЕ ПАРАМЕТРОВ ПИТАЮЩЕЙ СЕТИ, А ТАКЖЕ МОЩНОСТИ НАГРУЗКИ ТРЕБОВАНИЯМ НАСТОЯЩЕГО РУКОВОДСТВА, МОЖЕТ ПРИВЕСТИ К ВЫХОДУ ДАТЧИКА ИЗ СТРОЯ И ЛИШЕНИЯ ГАРАНТИИ.

ЗАПРЕЩАЕТСЯ ПОДКЛЮЧЕНИЕ ДАТЧИКОВ К НЕИСПРАВНОЙ ЭЛЕКТРОПРОВОДКЕ.

5 Инструкция по монтажу и подготовка к работе

5.1 При выборе места установки необходимо учитывать:

- при высоте установки датчика более 2 метров уменьшается чувствительность датчика к обнаружению объекта;
- факторы, которые могут вызвать ошибочное срабатывание датчика: отопительные системы, кондиционеры, близко расположенные приборы с вращающимися лопастями, проезжающие автомобили (тепло от двигателей), деревья и кустарники в ветреную погоду, электромагнитные помехи от грозы или статические предгрозовые разряды.

5.2 Монтаж:

5.2.1 Подключение датчика производится к проводникам, выведенным из корпуса датчика. Схема подключения, приведена на рисунке 5.

Для расширения зоны обнаружения применяется параллельное подключение датчиков движения по схеме, представленной на рисунке 6. При срабатывании любого датчика цепь замыкается и на контакты нагрузки подаётся рабочее напряжение.

Для обеспечения режима постоянного включения нагрузки, не зависящего от наличия движущихся объектов в зоне обнаружения датчика и уровня освещённости, применяются схему на рисунке 7. При включении выключателя датчик движения шунтируется и на нагрузку подаётся напряжение.

Для увеличения нагрузочной способности устанавливаются контактор КМИ (схема на рисунке 8).

5.2.2 Для доступа к крепёжным отверстиям в основании датчика, а также к регулировочным винтам, необходимо снять с датчика защитную крышку, повернув её по часовой стрелке (смотри рисунок 4).

5.3 Тестирование датчика движения после подключения:

- регулятор порога срабатывания, в зависимости от уровня освещённости «**LUX**» (*→☾), установите в положение максимальной освещённости (позиция *), регулятор выдержки времени включения «**TIME**» (⌚), установите в положение минимального времени срабатывания (позиция «-»);



Рисунок 4 – Конструкция датчика движения ДД-024 и ДД-024В



Рисунок 5 – Схема подключения датчиков ДД-024 и ДД-024В

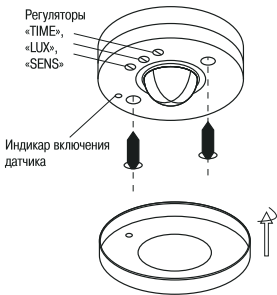

Рисунок 6 – Схема параллельного подключения датчиков движения

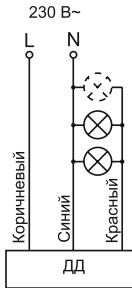

Рисунок 7 – Схема режима с постоянным включением нагрузки

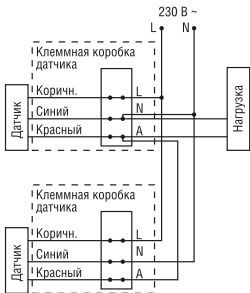

Рисунок 8 – Схема подключения датчиков с контактором КМИ

– подайте на датчик напряжение питания, при этом должно произойти включение нагрузки (загорится красный индикатор включения датчика);

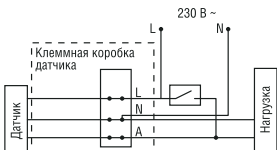
При отсутствии движения нагрузка должна отключиться приблизительно в течение 30 с (красный индикатор погаснет).

– введите в зону обнаружения датчика движущийся объект, произойдет включение нагрузки;

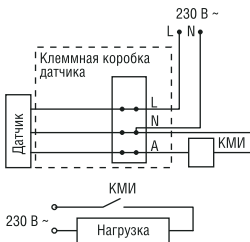
После прекращения движения объектов в зоне обнаружения должно произойти отключение нагрузки по истечении времени, заданного регулятором «TIME».

– регулятор порога срабатывания, в зависимости от уровня освещенности «LUX» (*→☉), установите в положение минимальной освещённости (позиция ☉);

При освещенности выше 5 люкс (сумерки) датчик не должен включать нагрузку.

– закройте линзу датчика светонепроницаемым предметом, при этом должно произойти включение нагрузки;

Отключение нагрузки должно произойти по истечении времени, заданного регулятором «TIME», после прекращения движения объектов в зоне обнаружения датчика.

5.4 Настройка параметров датчика движения:

а) Установка выдержки времени включения датчика осуществляется регулятором «TIME» (☉), позволяющем установить время нахождения во включенном состоянии после срабатывания в указанном в таблице 1 диапазоне с точностью $\pm 20\%$ (в крайних положениях).

б) Установка порога срабатывания, в зависимости от уровня освещенности, осуществляется регулятором «LUX» (*→☉). Регулятор позволяет установить порог срабатывания датчика в зависимости от уровня освещенности окружающей среды, как при солнечном свете (позиция *), так и при минимальной освещенности (позиция ☉) 5 люкс (сумерки).

в) Установка порога чувствительности к инфракрасному излучению объекта осуществляется регулятором «SENS», позволяющем установить порог чувствительности датчика в зависимости от размера объекта и дальности его обнаружения. При установке регулятора в крайнее положение «+» датчик будет иметь максимальную дальность обнаружения объекта.

Все параметры настроек датчика выбираются опытным путём.

6 Обслуживание

6.1 Загрязнение линзы датчика может привести к уменьшению дистанции охвата. Чистку датчиков производить мягкой ветошью, смоченной в слабом мыльном растворе.

6.2 Датчики являются законченным изделием и ремонту не подлежат.

7 Утилизация

Датчики необходимо утилизировать с отходами электронной техники.

8 Условия транспортирования и хранения

8.1 Транспортирование датчиков допускается любым видом крытого транспорта, обеспечивающим предохранение упакованных датчиков от повреждений, при температуре от минус 45 до плюс 50 °С.

8.2 Хранение датчиков осуществляется в упаковке изготовителя в помещениях с естественной вентиляцией и при отсутствии в воздухе кислотных, щелочных и других химически активных примесей. Температура окружающего воздуха от минус 45 до плюс 50 °С. Верхнее значение относительной влажности воздуха 98 % при плюс 25 °С.

9 Гарантийные обязательства

Гарантийный срок эксплуатации изделий – 1 год с момента продажи при условии соблюдения потребителем условий транспортирования, хранения и эксплуатации.

ИНФОРМАЦИЯ ДЛЯ ПОТРЕБИТЕЛЕЙ

Адреса организаций для обращения потребителей

Российская Федерация

ООО «ИЭК ХОЛДИНГ»

142100, Московская область,
город Подольск, проспект Ленина,
дом 107/49, офис 457
Тел./факс: +7 (495) 542-22-27
info@iek.ru
www.iek.ru

УКРАИНА

ООО «ТОРГОВЫЙ ДОМ УКРЭЛЕКТРОКОМПЛЕКТ»

08132, Киевская область,
Киево-Святошинский район,
г. Вишневое, ул. Киевская, 6В
Тел.: +38 (044) 536-99-00
info@iek.com.ua
www.iek.ua

МОНГОЛИЯ

«ИЭК Монголия» КОО

Улан-Батор, 20-й участок
Баянголского района, Западная
зона промышленного района 16100,
Московская улица, 9
Тел.: +976 7015-28-28
Факс: +976 7016-28-28
info@iek.mn
www.iek.mn

Страны Азии

Республика Казахстан

ТОО «ТД ИЭК. КАЗ»

040916, Алматинская область,
Карасайский район, с. Иргели,
мкр. Акжол 71А
Тел.: +7 (727) 237-92-49, 237-92-50
infokz@iek.ru
www.iek.kz

Республика Молдова
П.И.К. «ИЭК МОЛДОВА» О.О.О.

MD-2068, г. Кишинев,
ул. Петрикань, 31
Тел.: +373 (22) 479-065, 479-066
Факс: +373 (22) 479-067
info@iek.md; infomd@md.iek.ru
www.iek.md

Страны Евросоюза
Латвийская Республика
ООО «ИЭК Балтия»

LV-1005, г. Рига, ул. Ранкас, 11
Тел.: +371 2934-60-30
iek-baltija@inbox.lv
www.iek.ru

Республика Беларусь
ООО «ИЭК ХОЛДИНГ»

(Представительство в Республике
Беларусь)
220025, г. Минск,
ул. Шафарнянская, д. 11, пом. 62
Тел.: + 375 (17) 286-36-29
iek.by@iek.ru
www.iek.ru