

Шкафы и шасси панелей системы пожарной сигнализации FX

Батарейный шкаф FXM-BAT

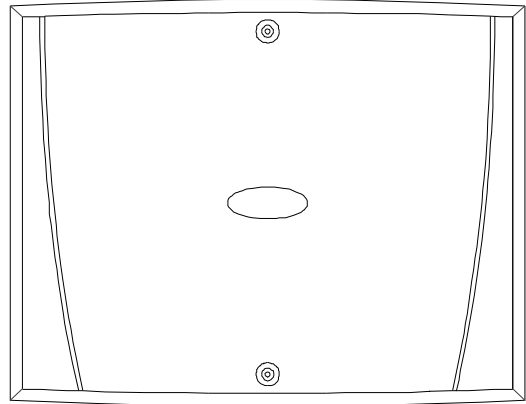

Монтажный шкаф FXM-CAB

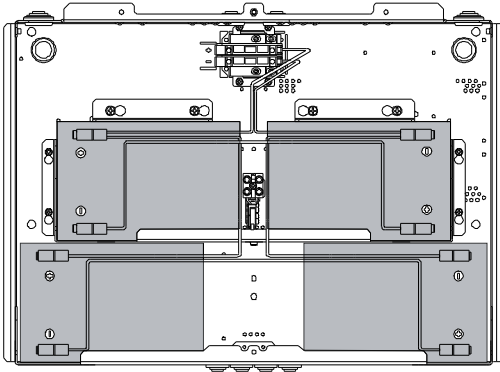
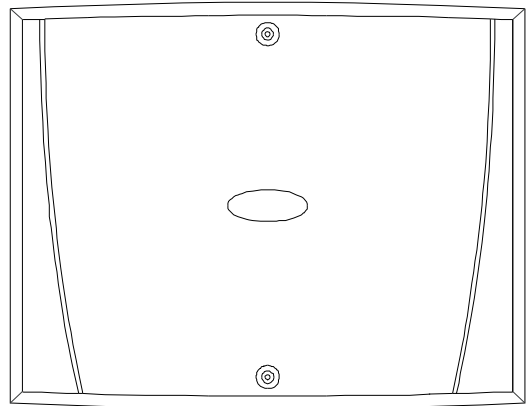
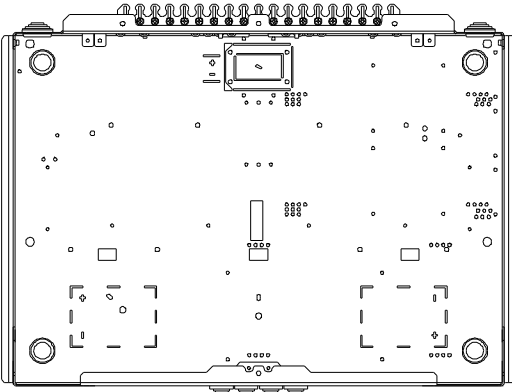

Батарейный шкаф FX/ AX/ IX-BAT

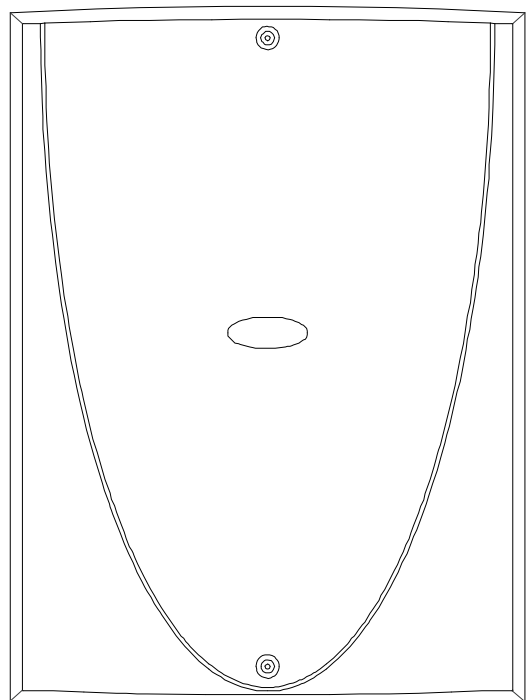
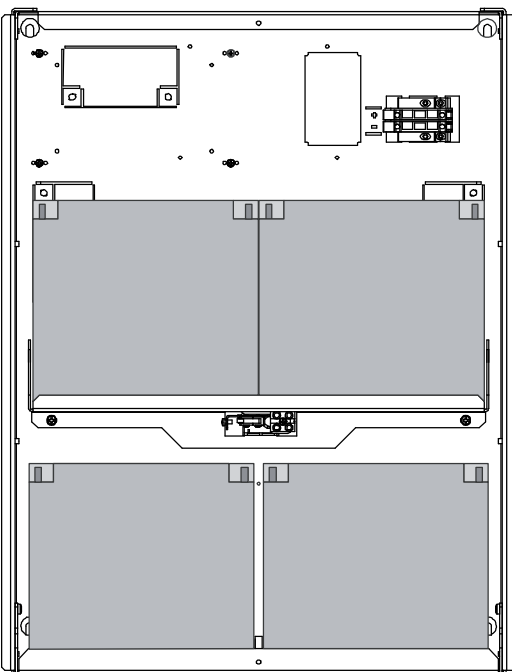

Монтажный шкаф FX-CAB

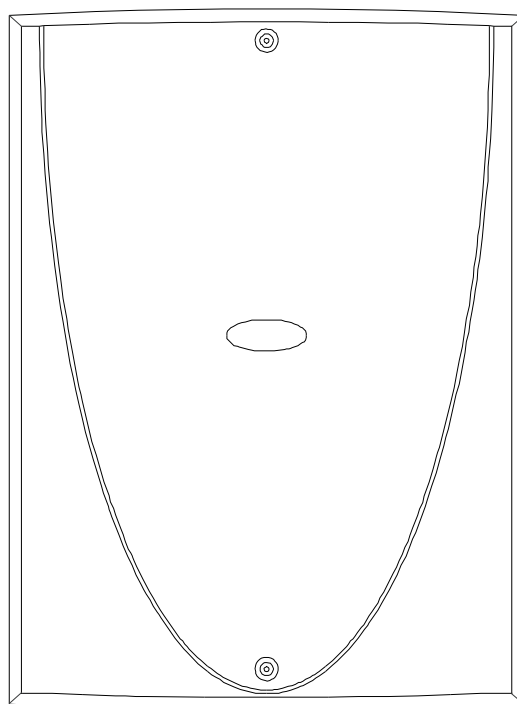
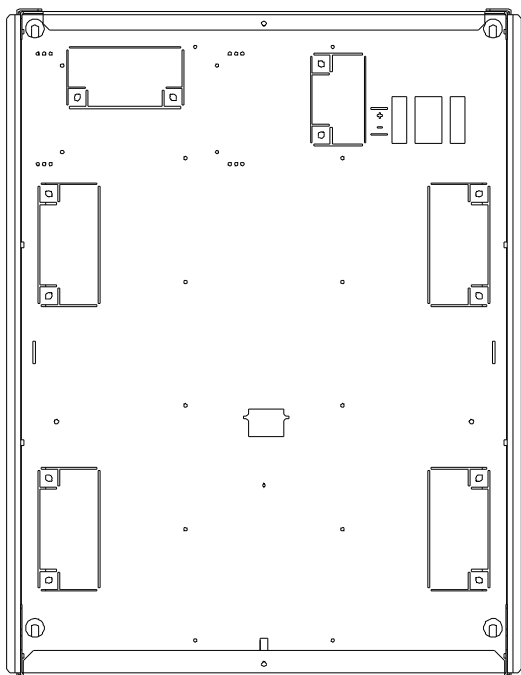

Врезная монтажная рама FXM-RMF

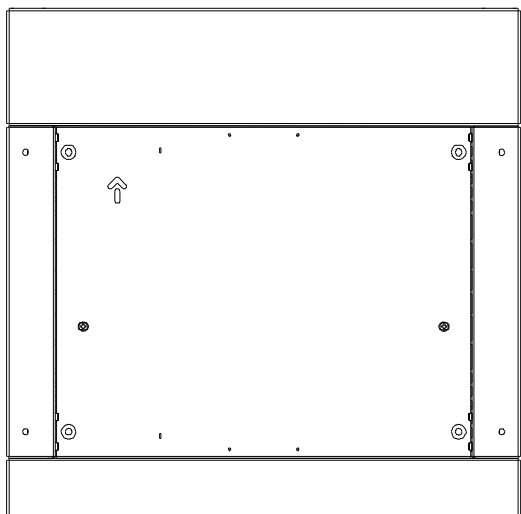

Врезная монтажная рама FX-RMF

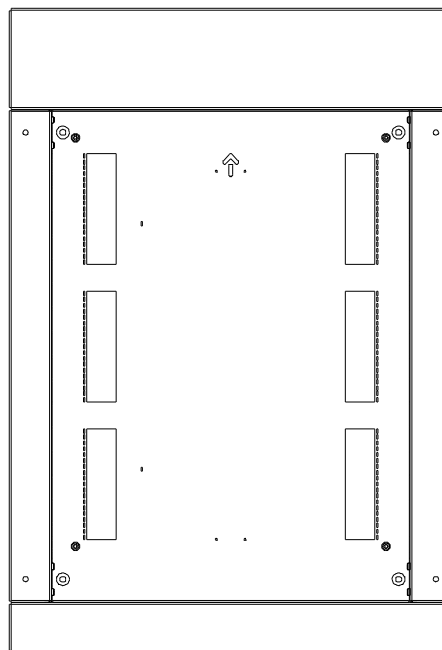

Монтажная рама FX-RMF

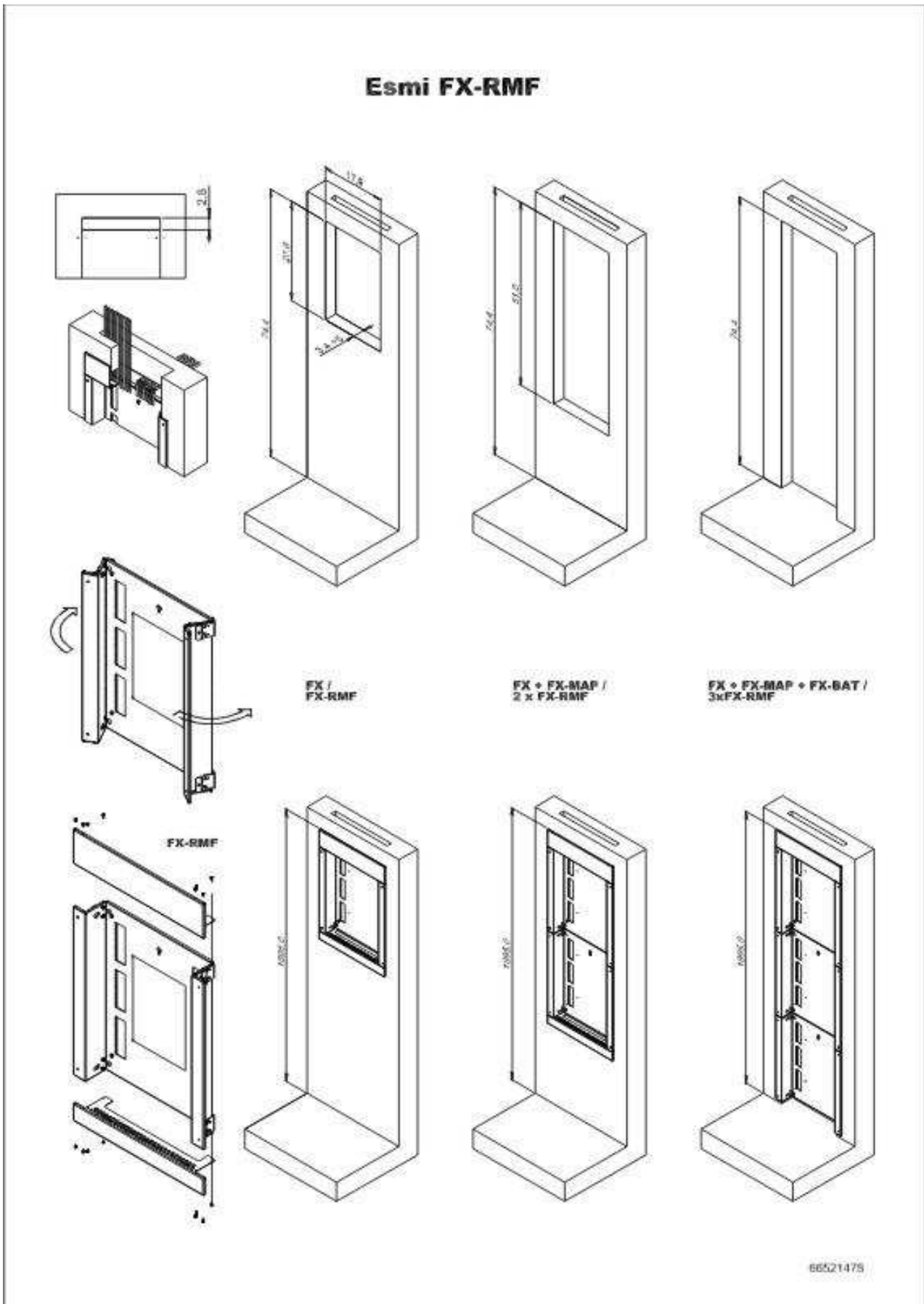

Технические характеристики

Монтажные шкафы

Характеристика	FXM-CAB	FX-CAB
Размеры	424 x 335 x 127 мм	424 x 578 x 127 мм
Вес	3.3 кг	6.5 кг
Цвет	NCS S5020-R80B	
Код по каталогу Esmi	00704615	00704610

Батарейные шкафы

Характеристика	FXM-BAT	FX/AX/IX-BAT
Размеры	424 x 335 x 127 мм	424 x 578 x 127 мм
Вес	3.7 кг	6.8 кг
Вес с батареями	28 кг	31 кг
Место для батарей	4 x 12 Ач	4 x 17 Ач
Цвет	NCS S5020-R80B	
Код по каталогу Esmi	00704605	00704600

Монтажные рамы

Характеристика	FXM-RMF	FX-RMF
Размеры	527 x 521 мм	527 x 765 мм
Вес	3.9 кг	5.4 кг
Цвет	NCS S5020-R80B	
Код по каталогу Esmi	00702580	00702575

Шкаф для документации

Характеристика	FX-MAP
Размеры	424 x 578 x 127 мм
Вес	8.9 кг
Цвет	NCS S5020-R80B
Код по каталогу Esmi	00705630